

รายการประกอบแบบ

งานซ่อมแซมห้อง จก.พร.

- ความมุ่งหมาย ทางการมีความประสงค์จ้างเหมาเอกชนดำเนินการ ซ่อมแซมห้อง จก.พร. ตามแบบ กองสนับสนุน หมายเลข 61- 047 จำนวน 17 แผน

- ขอบเขตของงาน งานซ่อมแซมห้อง จก.พร. ให้ใช้งานในราชการได้
 - รื้อถอนฝ้าเพดาน, ผนังห้อง, ฝ้าติดผนัง, ระบายไฟฟ้(เดิม) และประตูห้อง(เดิม)ออก จำนวน 1 งาน
 - ติดตั้งฝ้าเพดานฉาบเรียบภายในห้องพื้นที่ประมาณ 106 ตารางเมตร
 - ติดตั้งผนังเบาโครงคร่าวเหล็กชุบสังกะสีกรุแผ่นอิปซีลอนหนา 9 มม. พื้นที่ประมาณ 12.40 ตารางเมตร
 - งานทาสีฝ้าเพดาน และผนังภายในพื้นที่ประมาณ 120 ตารางเมตร
 - งานติดตั้งเครื่องปรับอากาศ จำนวน 1 งาน
 - งานระบบไฟฟ้าแสงสว่าง สวิตช์-เต้ารับ จำนวน 1 งาน
 - งานครุภัณฑ์ประจำสำนักงาน

3 เงื่อนไขและข้อยกเว้น

- ผู้รับจ้าง จะต้องจัดหาช่างฝีมือดี ปรมาณี มีความรู้ ความสามารถกับงาน อีกทั้งถูกต้องตามชนิดและลักษณะของงานแต่ละประเภท มาตรฐานรายการเปิดตลอด
- การเข้ามาปฏิบัติงานของผู้รับจ้างจะต้องปฏิบัติตามระเบียบของทางราชการและหน่วยงานเจ้าของพื้นที่อย่างเคร่งครัด
- การขนย้ายสิ่งกีดขวางของทางราชการที่เกี่ยวข้องกับการดำเนินการรายการนี้ ให้เป็นหน้าที่ของผู้รับจ้าง เมื่อแล้วเสร็จจะต้องขนย้ายเข้าที่เดิมให้เรียบร้อย ก่อนส่งมอบงานต่อคณะกรรมการฯ
- ความเสียหายใดๆที่เกิดจากความประมาทเลินเล่อของผู้รับจ้าง ผู้รับจ้างจะต้องยินยอมจัดการหรือ ซ่อมทำให้สามารถใช้งานได้เหมือนเดิม
- สิ่งใดที่ไม่มีหรือหักทอนค่าไว้ในแบบรูปหรือรายละเอียดเบื้องต้นเป็นที่ยอมรับจะต้องกระทำเพื่อให้งานเสร็จบริบูรณ์ถูกต้องตามหลักวิชาและรวดเร็ว ผู้รับจ้างจะต้องทำงานนั้นโดยไม่คิดค่าใช้จ่ายและเวลาเพิ่มอีก
- ค่าใช้จ่ายต่างๆในระหว่างดำเนินการก่อสร้างเช่น ค่าน้ำประปา ค่าไฟฟ้า การประกันภัยต่างๆ การป้องกันอุบัติเหตุ การบำรุงรักษาพื้นที่ก่อสร้าง เป็นต้นที่ของผู้รับจ้างจะต้องเป็นผู้ดำเนินการและออกค่าใช้จ่ายทั้งสิ้น
- การอ่านแบบรูปและกำหนดรายละเอียดหรือขนาดให้ถือเอารายละเอียดที่ระบุเป็นตัวเลขในระบบมาตราเมตริก ยกเว้นส่วนที่ระบุไว้อย่างชัดเจนเป็นอย่างอื่น
- เมื่องานแล้วเสร็จ ผู้รับจ้างจะต้องทำความสะอาดบริเวณที่ปฏิบัติงาน รวมทั้งรอยประและร่องที่เกิดจากการปฏิบัติงานของผู้รับจ้างให้เรียบร้อย ก่อนส่งมอบงาน
- ผู้รับจ้างจะต้องตรวจสอบวัสดุและสถานที่ก่อสร้างก่อนดำเนินการ หากมีข้อสงสัยให้สอบถาม และผู้ออกแบบให้เป็นที่ยอมรับก่อน
- ผู้รับจ้างจะต้องไปสุ่มสถานที่ทิ้งก่อนดำเนินการ หากมีข้อสงสัยให้สอบถาม และผู้ออกแบบให้เป็นที่ยอมรับก่อน
- วัสดุและอุปกรณ์ต่างๆที่ได้ดำเนินการรื้อถอนให้ผู้รับจ้างทำบัญชีส่งมอบให้กับหน่วยงานเจ้าของพื้นที่ดำเนินการ เสร็จวัสดุและอุปกรณ์ที่จะนำออกนอกพื้นที่ให้เป็นหน้าที่ของผู้รับจ้าง
- ให้ถือคำชี้แจงเพิ่มเติมจากการนำสุ่มสถานที่ เป็นส่วนหนึ่งของงานรายการนี้ ซึ่งจะแก้ไขเพิ่มเติมในวันทำสัญญา
- วัสดุที่ใช้ในการซ่อมทำให้เป็นไปตามรายการประกอบแบบของ กอง สน.พร. หมายเลขแบบ 61-047 จำนวน 5 แผน
- หากมีบางส่วนที่วัสดุที่ไม่ได้ระบุไว้ในแบบ แต่มีระบุในรายการประกอบแบบ หรือที่ใดระบุไว้ในรายการประกอบแบบ แต่ไม่ได้ระบุไว้ในแบบ หรือมีระบุไว้ทั้งสองที่ แต่เพื่อความเรียบร้อยสมบูรณ์ของงานซ่อมแซม หรือเพื่อให้ถูกต้องตามหลักวิชาช่างที่ดี ส่วนของงานนี้ ผู้รับจ้างจะต้องรับดำเนินการโดยไม่คิดค่าใช้จ่ายเพิ่มเติมจากที่ตกลงกล่าวไว้

4.การดำเนินงาน

4.1 งานซ่อมแซมห้อง จก.พร.

- ให้ผู้รับจ้างเสนอแผนการทำงานในการซ่อมแซมใช้ทางราชการพิจารณาก่อนการดำเนินการ
- ดำเนินการรื้อถอนฝ้าเพดาน(เดิม)ออกทั้งหมด พื้นที่โดยประมาณ 106 ตารางเมตร
- ดำเนินการติดตั้งฝ้าเพดานฉาบเรียบโครงอลูมิเนียมอิปซีลอนหนา 9 มม. โครงคร่าวเหล็กชุบสังกะสี พื้นที่โดยประมาณ 106 ตารางเมตร
- ดำเนินการติดตั้งผนังเบาโครงคร่าวเหล็กชุบสังกะสีกรุแผ่นอิปซีลอนหนา 9 มม. สองด้าน พื้นที่โดยประมาณ 12.5 ตารางเมตร และติดตั้งให้เรียบร้อยจนทาสี
- ดำเนินการทาสีอะคริลิกผนังภายใน(เลือกสีภายหลัง) พื้นที่โดยประมาณ 12.5 ตารางเมตร
- ดำเนินการติดตั้งพรมปูพื้นห้อง พื้นที่โดยประมาณ 56.6 ตารางเมตร งานพรมปูพื้น
- ดำเนินการติดตั้งผนังโครงไม้กรุแผ่นลามิเนต (เลือกสีภายหลัง) พื้นที่โดยประมาณ 53 ตารางเมตร
- ดำเนินการติดตั้งทีวีโครงไม้กรุไม้ขัดทำสี ขนาด 0.50x2.00x0.75 เมตรความยาวโดยประมาณ 2 เมตร
- ดำเนินการติดตั้งตู้เก็บเอกสารโครงไม้กรุไม้ขัดทำสี ขนาด 0.60x6.70x0.75 เมตรความยาวโดยประมาณ 6.8 เมตร
- ดำเนินการติดตั้งประตูบานเปิดพร้อมอุปกรณ์ประกอบบาน ขนาด 1.8 เมตร จำนวน 1 ชุด

4.2 งานซ่อมแซมห้องเครื่องตัว

- ดำเนินการติดตั้งตู้สวิตช์ควบคุมแรงดันไฟฟ้าแรงดันสูง 4 มม. ปิดฉนวนลามิเนตภายในพร้อมอุปกรณ์ประกอบ รายละเอียดตามแบบกำหนด
- ดำเนินการติดตั้งเครื่องเบี่ยงเครื่องไม่มีเนื้อแข็งๆไม้ใช้ของ/ยาเค็ดกรงของเบี่ยงของขบ สั้นๆโครงไม้เนื้อแข็งกรุลามิเนตภายใน รายละเอียดตามแบบกำหนด
- ดำเนินการติดตั้งฝ้าเพดานฉาบเรียบโครงอลูมิเนียมอิปซีลอนหนา 9 มม. โครงคร่าวเหล็กชุบสังกะสี พื้นที่โดยประมาณ 3.9 ตารางเมตร
- ดำเนินการติดตั้งพรมกระเบื้องปูพื้นห้อง (เลือกสี ภายหลัง) พื้นที่โดยประมาณ 3.9 ตารางเมตร
- ดำเนินการทาสีอะคริลิกผนัง และฝ้าเพดานภายใน พื้นที่โดยประมาณ 3.9 ตารางเมตร
- ดำเนินการติดตั้งบานประตูพร้อมลูกบิดและบานพับ จำนวน 1 ชุดรายละเอียดตามแบบกำหนด

อาคารกองบังคับการ กรมแพทย์ ทหารเรือ บริเวณ ชั้น 2 พื้นที่ ที่จะทำการซ่อมแซม ห้อง จก.พร.

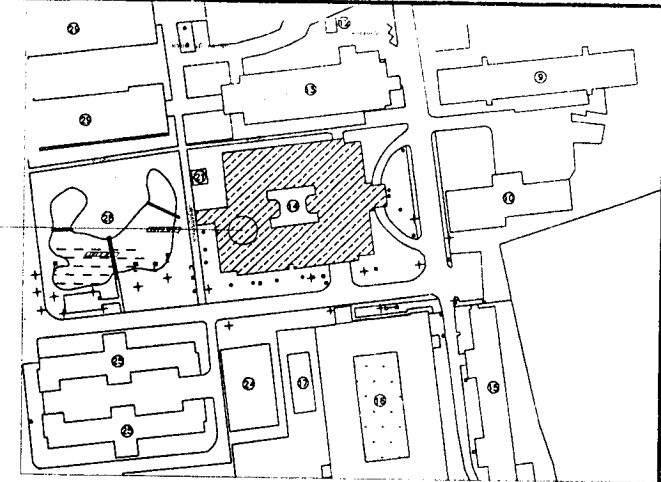

ผังบริเวณโรงพยาบาลสมเด็จพระปิ่นเกล้า

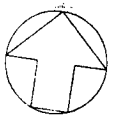

4.3 งานซ่อมแซมห้องน้ำ

- ดำเนินการติดตั้งฝ้าเพดานฉาบเรียบแผ่นอิปซีลอนบอร์ด ชนิดกันชื้นหนา 9 มม. โครงคร่าวเหล็กชุบสังกะสี พื้นที่โดยประมาณ 7.2 ตารางเมตร พร้อมทาสี
- ดำเนินการก่ออิฐมวลเบาผนังพร้อมฉาบปูนเรียบ พื้นที่โดยประมาณ 16 ตารางเมตร
- ดำเนินการกรุกระเบื้องเซรามิกผนัง ขนาด 0.60x0.60 (เลือกสีภายหลัง) พื้นที่โดยประมาณ 21.5 ตารางเมตร
- ดำเนินการปูกระเบื้องเซรามิกพื้น ขนาด 0.60x0.60 (เลือกสีภายหลัง) พื้นที่โดยประมาณ 7.2 ตารางเมตร งานสุขภัณฑ์
- ดำเนินการติดตั้งอ่างล้างหน้า, ก๊อกน้ำ, ท่อน้ำทิ้ง พร้อมกรงของฯ รายละเอียดตามแบบกำหนด
- ดำเนินการติดตั้งโถชักโครกชนิดนั่งราhornอน้ำร้อนประหยัดน้ำ พร้อมอุปกรณ์ประกอบพร้อมไม้ครบชุด
- ดำเนินการติดตั้งเครื่องทำน้ำอุ่น ขนาด พร้อมสายฝักบัว จำนวน 1 ชุด
- ดำเนินการติดตั้งชุดควบคุมอาบน้ำ พร้อมอุปกรณ์ประกอบ จำนวน 1 ชุด

4.4 งานซ่อมแซมสำนักงาน

- ดำเนินการติดตั้งฝ้าเพดานฉาบเรียบแผ่นอิปซีลอนบอร์ด ชนิดกันชื้นหนา 9 มม. โครงคร่าวเหล็กชุบสังกะสี พื้นที่โดยประมาณ 39 ตารางเมตร พร้อมทาสี
- ดำเนินการทาสีรองพื้นฝ้าเพดาน 1 เทียวและทาสีอะคริลิกทับหน้า 2 เทียว พื้นที่โดยประมาณ 39 ตารางเมตร
- ดำเนินการทาสีรองพื้นผนัง 1 เทียวและทาสีอะคริลิกทับหน้า 2 เทียว พื้นที่โดยประมาณ 52.5 ตารางเมตร
- ดำเนินการปูพื้นกระเบื้องยางไวนิล (เลือกสี ภายหลัง) พื้นที่โดยประมาณ 39 ตารางเมตร
- ดำเนินการติดตั้งวงกบพร้อมบานประตูเปิดคู่ จำนวน 1 ชุด รายละเอียดตามแบบกำหนด
- ดำเนินการติดตั้งตู้ L โครงไม้เนื้อแข็งไม้กรุไม้ขัดหน้า 4 มม. ทาสี จำนวน 1 ชุดรายละเอียดตามแบบกำหนด

4.5 งานไฟฟ้า

- (ห้อง จก.พร.)
- ดำเนินการติดตั้งระบบไฟฟ้าแสงสว่าง, สวิตช์เปิด-ปิด, เต้ารับ ระบบคอมพิวเตอร์, ระบบทีวี จำนวน 1 งาน (ห้อง แดงสี/ห้องน้ำ)
 - ดำเนินการติดตั้งระบบไฟฟ้าแสงสว่าง ดวงโคม, สวิตช์เปิด-ปิด, เต้ารับ จำนวน 1 งาน (ส่วนสำนักงาน)
 - ดำเนินการติดตั้งระบบไฟฟ้าแสงสว่าง, สวิตช์เปิด-ปิด, เต้ารับ ระบบคอมพิวเตอร์, ติดตั้งตู้ควบคุมระบบไฟฟ้า Load Center 3P 12ช่อง พร้อมอุปกรณ์ จำนวน 1 ชุด

4.6 งานครุภัณฑ์

- ดำเนินการติดตั้งครุภัณฑ์ ตามแบบและรายการกำหนด

4.7 งานฝ้าฉาบ

- ดำเนินการติดตั้งฝ้าฉาบ (เลือกสีภายหลัง) ตามรายการกำหนด

กองสนับสนุน กรมแพทย์ทหารเรือ			
ผู้กำหนดรายการ	ร.ท.ประสพเดช แสงโชติ	ร.ท.ประสพเดช แสงโชติ	หมายเลขแบบ กอง สน.พร. 61-047
เขียน	ร.ท.ประสพเดช แสงโชติ	ร.ท.ประสพเดช แสงโชติ	
ตรวจ	น.ต.	น.ต.	
ผ.อ.กอง	น.ต.	น.ต.	
แบบ	งานซ่อมแซมบริเวณห้อง จก.พร.และห้องประชุม		รวม 17 แผน
			01 17
แสดง	ผังบริเวณ รายการประกอบแบบ		

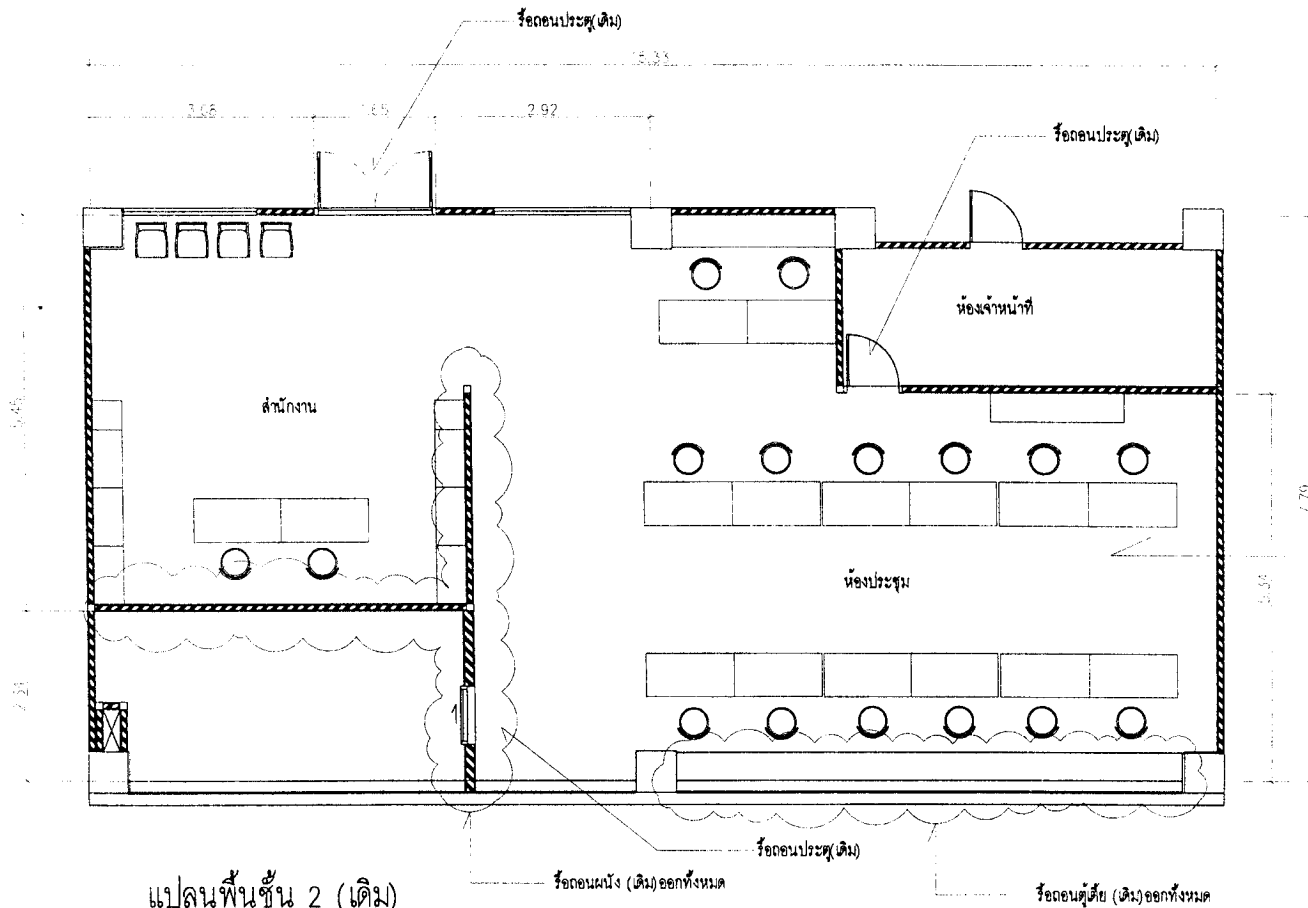

แปลนพื้นที่ชั้น 2 (เดิม)

มาตรฐาน

1:100

หมายเหตุ

- รายการสีและผลิตภัณฑ์ ให้เป็นไปตามรายการประกอบแบบมาตรฐานกรมช่างโยธา ทหารเรือ ดังนี้
- กำหนดให้ใช้สีผลิตภัณฑ์ตราอักษร (ตราอักษรสีภายนอก-ภายในใช้ชนิดเดียวกัน) ดังนี้
สีน้ำอะครีค IC : /DULUX WEATHERSHIELD ,TOA :/SUPERSHIELD ,BEGER :/SYNOTEX ,DELTA :/DELTASHIELD CAPTAIN :/PARASHIELD ,JOTUN :/JOTASHIELD
สีน้ำมัน IC : /PURE ACRYLIC SOLVENT BASE ,TOA :/SUPERSHIELD ACRYL.COTE ,BEGER :/SYNOTEX ENAMEL ,DELTA :/DELTASHIELD SOLVENT BASE
- โครงสร้างเหล็กชุบสังกะสี ผลิตภัณฑ์ บ.สยามสตีลเวอร์ค จก. ARCON TYPE , GYPROC FAMELINE , ช่าง , บ.รุ่งเรืองซิลพลาซ จก.
- แผ่นอิปซัมบอร์ด ผลิตภัณฑ์ ช่าง , GYPROC , 3D
- แผ่นไมลามิเนต ผลิตภัณฑ์ STARFLEX , FORMICA , PACO , KRONOTEX , LEWOOD
- แผ่นไม้ขัด ผลิตภัณฑ์ PTK , ไม้ขัดไทย,เมโทรพานอล , ช่างสามเชือก
- พรมแผ่น ผลิตภัณฑ์ ARMSTRONG , CARPETS INTER ,LIVING CENTER , บ.เดียวองสิลม จก.
- ม่านปรับแสง , ม่านม้วน , มู่ลี่ , ฉากกันห้อง PVC ผลิตภัณฑ์ K-SAI ,GEMINI , CLASSIC , OCEAN NEW LINE
- เครื่องปรับอากาศชนิดแยกส่วน/แขวนเพดาน (FLOORING/CEILING TYPE) ขนาดไม่ต่ำกว่า 24,000 BTU/Hr ต้องมีค่า EER ไม่ต่ำกว่า 11.6
- เครื่องปรับอากาศแบบแยกส่วน/แขวนเพดาน รับรองมาตรฐาน ISO 9001 และฉลากประหยัดไฟฟ้าเบอร์ 5 ตัวอย่างผลิตภัณฑ์ YORK , TRANE , CARRIER , SIJO DENKI , DAIKIN MITSUBISHI , EMINENT , FUJISU
- เครื่องทำน้ำอุ่น ขนาดไม่น้อยกว่า 4,500 วัตต์ ผลิตภัณฑ์ตราอักษร PANASONIO หรือ STIEBEL ELTRON หรือ SHARP

การดำเนินการ

- รื้อถอนฝ้าเพดานเดิมออก
- รื้อถอนงานไฟฟ้าเดิมออก
- รื้อถอนวอลคลิปเปอร์เดิมออก
- รื้อถอนผนังเดิมออก
- รื้อถอนผิวพื้นเดิมออก
- รื้อถอนประตูบานเปิดคู่พร้อมวงกบเดิมออก
- รื้อถอนประตูบานเลื่อนกรอบกระจกเดิมออก
- รื้อถอนตู้เตี้ย เดิมออก
- รื้อถอนโต๊ะ เก้าอี้ภายในห้องประชุม เดิมออก

รื้อถอนฝ้าเพดานออกทั้งหมด

กองสนับสนุน กรมแพทย์ทหารเรือ				
ผู้กำหนดรายการ	ร.ท.ประสพพล แสงโชติ	ร.ท.วิวัฒน์	ร.ท.วิวัฒน์	หมายเลขแบบ กอง สน.พร. 61-047
เขียน	ร.ท.ประสพพล แสงโชติ	ร.ท.วิวัฒน์	ร.ท.วิวัฒน์	
ตรวจ	น.ต. [Signature]	น.ต. [Signature]	น.ต. [Signature]	
ผ.ก.น.ง.	น.อ. [Signature]	น.อ. [Signature]	น.อ. [Signature]	
แบบ	งานซ่อมแซมบริเวณห้อง จก.พร. และห้องประชุม			รวม 11 แผ่น
แสดง	แปลนพื้นที่ชั้น 2 (เดิม)			02 11

(រូប) ២ ផែនទីបែបបទសម្រាប់		សាលា	
៧	៩១		
៧៧	៧៧	ផែនទីបែបបទសម្រាប់ ២០០០ មម ២០០០ មម ២០០០ មម ២០០០ មម	
	១៧ ២	៣ ៧	៧៧ ២៧
	១៧ ២	៧ ៧	៧៧ ២
៧៧-១៩	៧៧ ២	៧៧ ២	៧៧ ២
៧៧ ៧៧ ៧៧	៧៧ ២	៧៧ ២	៧៧ ២
ផែនទីបែបបទសម្រាប់ ៧៧ ៧៧ ៧៧ ៧៧			

- បន្ទប់ស្នាក់នៅសម្រាប់សិស្សស្រី -
- បន្ទប់ស្នាក់នៅសម្រាប់សិស្សប្រុស -
- បន្ទប់ស្នាក់នៅសម្រាប់គ្រូបង្រៀន -
- បន្ទប់ស្នាក់នៅសម្រាប់គ្រូបង្រៀន -
- បន្ទប់ស្នាក់នៅសម្រាប់គ្រូបង្រៀន -
- បន្ទប់ស្នាក់នៅសម្រាប់គ្រូបង្រៀន -
- បន្ទប់ស្នាក់នៅសម្រាប់គ្រូបង្រៀន -
- បន្ទប់ស្នាក់នៅសម្រាប់គ្រូបង្រៀន -
- បន្ទប់ស្នាក់នៅសម្រាប់គ្រូបង្រៀន -
- បន្ទប់ស្នាក់នៅសម្រាប់គ្រូបង្រៀន -
- បន្ទប់ស្នាក់នៅសម្រាប់គ្រូបង្រៀន -

០០១:១ ផែនទីបែបបទសម្រាប់
 (រូប) ២ ផែនទីបែបបទសម្រាប់

ផែនទីបែបបទសម្រាប់ (រូប) ២ ផែនទីបែបបទសម្រាប់

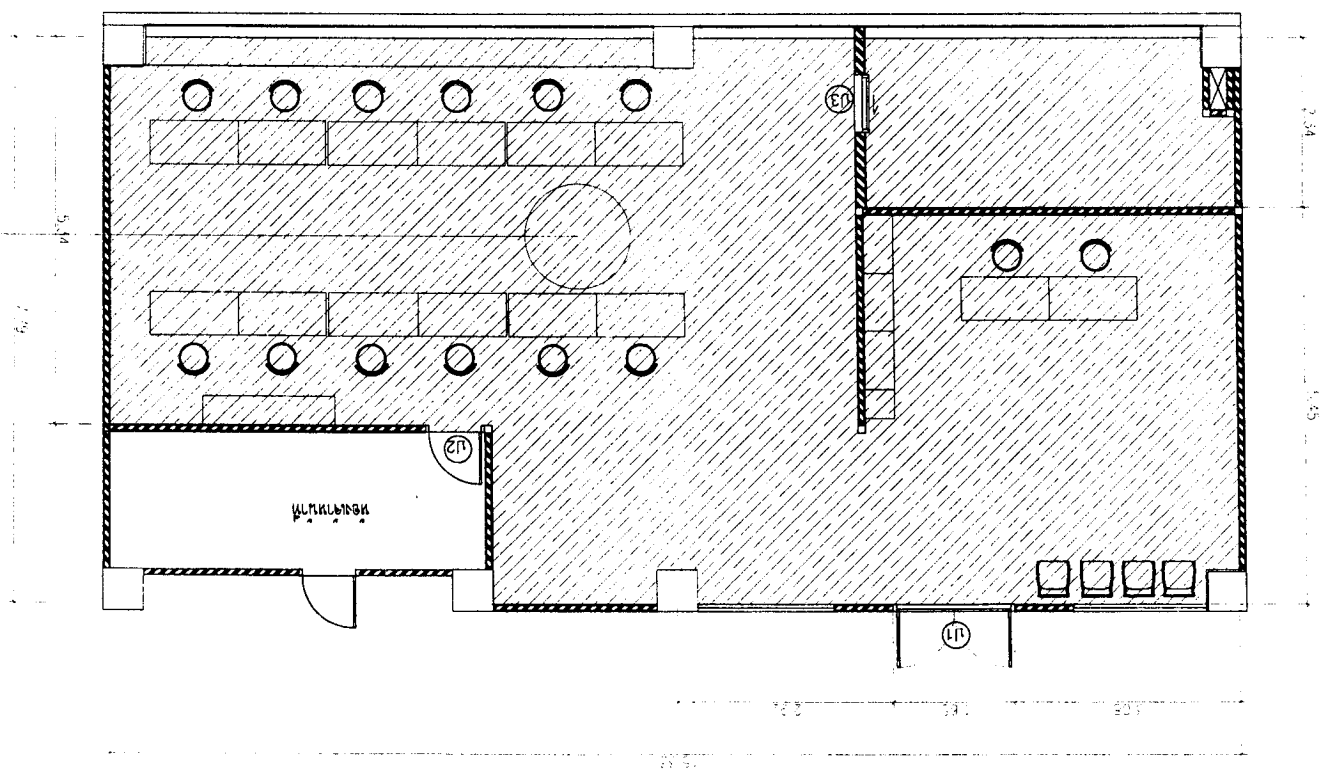

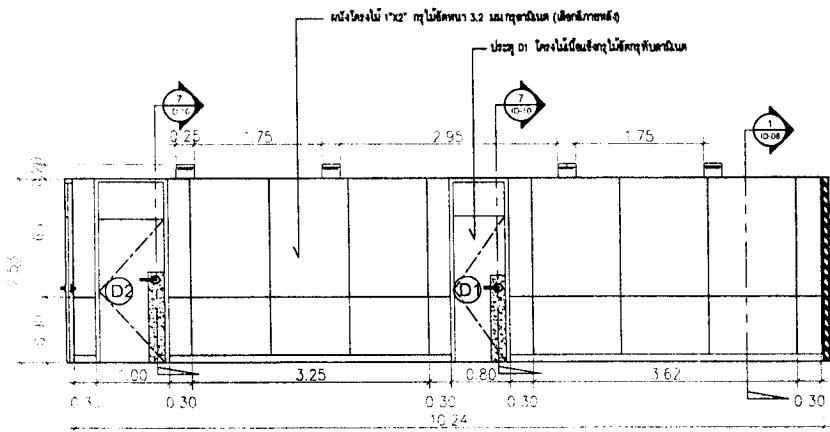

A ELEVATION 1:50

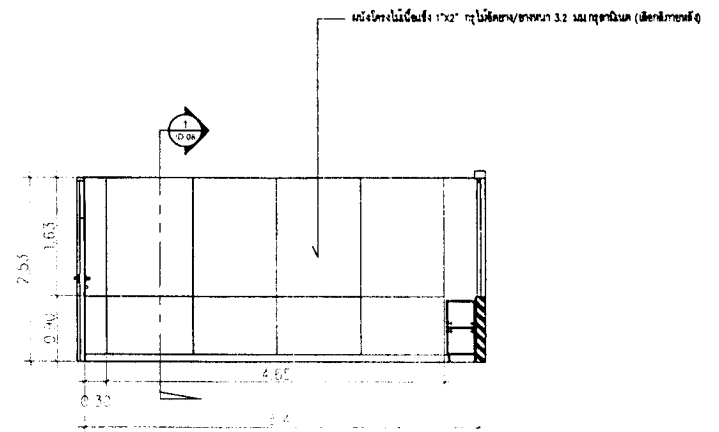

B ELEVATION 1:50

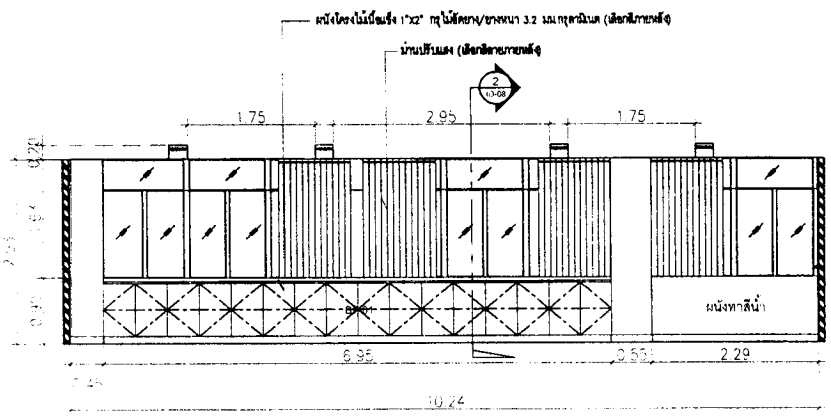

C ELEVATION 1:50

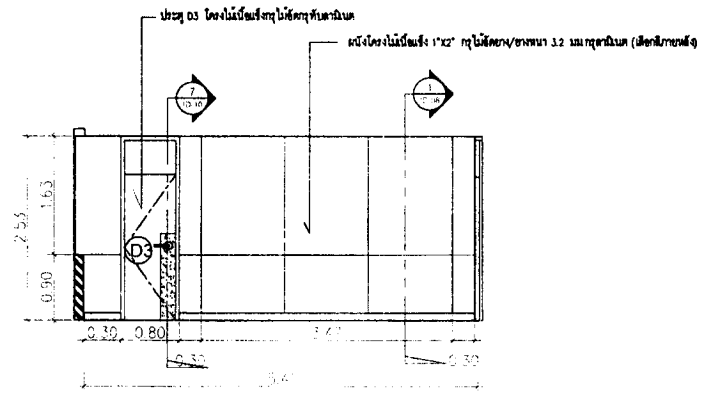

D ELEVATION 1:50

กองสนับสนุน กรมแพทยทหารเรือ

ผู้กำหนดรายการ	ร.ท. ประสพทศ แสงโชติ	ร.ท. ประสพทศ แสงโชติ	หมายเลขแบบ กอง สน ทร 61-047
เขียน	ร.ท. ประสพทศ แสงโชติ		
ตรวจ	น.ต. [Signature]	น.ต. [Signature]	
ผอ.กอง	น.ต. [Signature]	น.ต. [Signature]	
แบบ	งานซ่อมแซมบริเวณห้อง จก ทร. และห้องประชุม		รวม 1/ 1 แผ่น
แสดง	รูปด้าน A, B, C, D		1/ 1

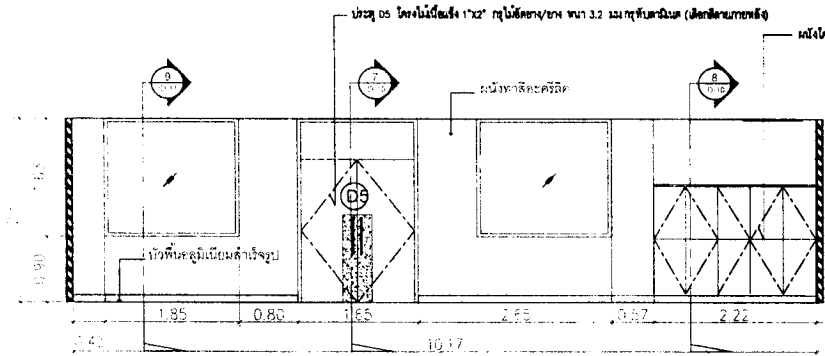

K
10-07
ELEVATION 1: 50

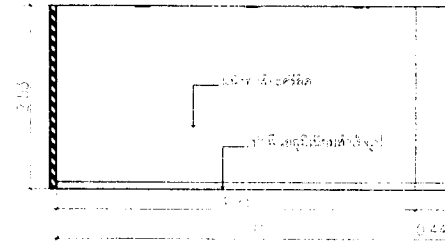

M
10-07
ELEVATION 1: 50

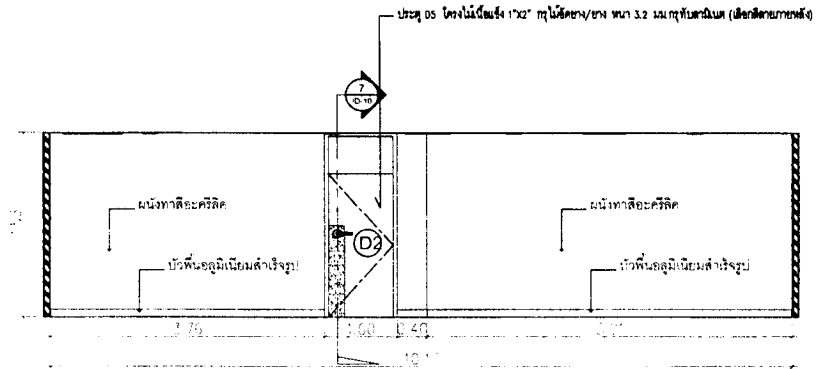

L
10-07
ELEVATION 1: 50

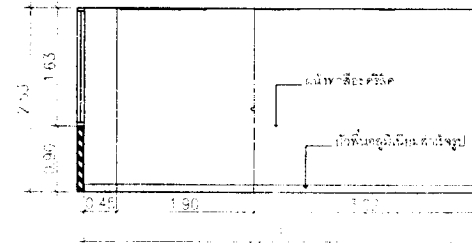

N
10-07
ELEVATION 1: 50

กองสนับสนุน กรมแพทย์ทหารเรือ			
ผู้กำหนดรายการ	ร.ท.ประสพพล แสงใจดี	วันที่	หมายเลขแบบ
เขียน	ร.ท.ประสพพล แสงใจดี		กอง สน.พร
ตรวจ	น.ต. <i>[Signature]</i>	มี.ย.61	61-047
สอบกอง	น.อ. <i>[Signature]</i>	มี.ย.61	
แบบ	งานซ่อมแซมห้อง จก.พร.	รวม	1/ 17 แผ่น
		0/	1/
แสดง	รูปด้าน K, L, M, N		

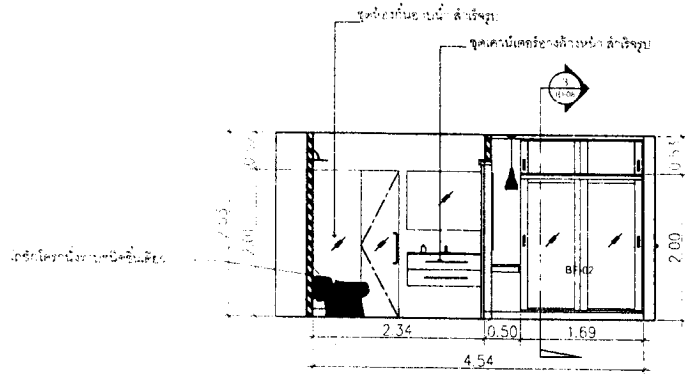

E ELEVATION 1:50
ID-06

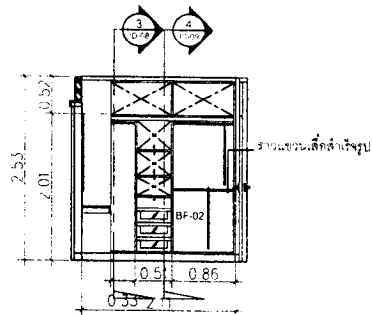

E ELEVATION 1:50
ID-06 INSIDE CLOSET

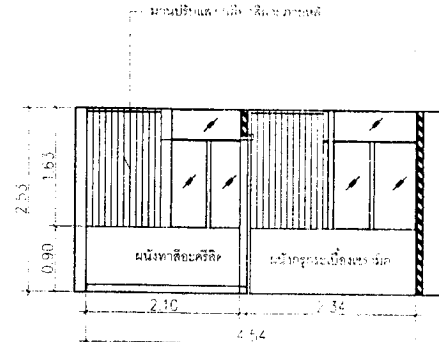

F ELEVATION 1:50
ID-04

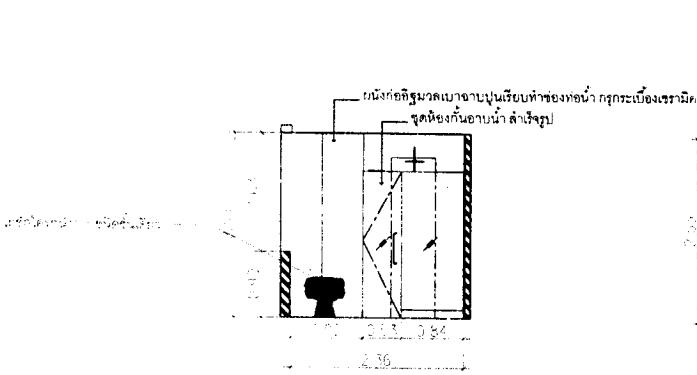

G ELEVATION 1:50
ID-06

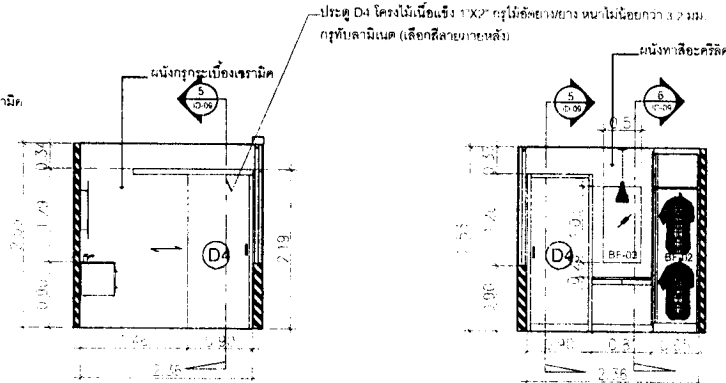

H ELEVATION 1:50
ID-06

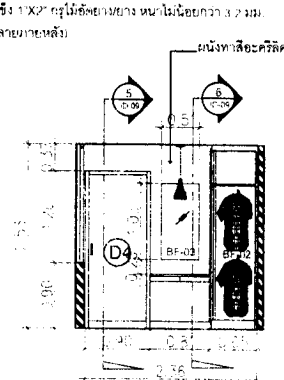

I ELEVATION 1:50
ID-06

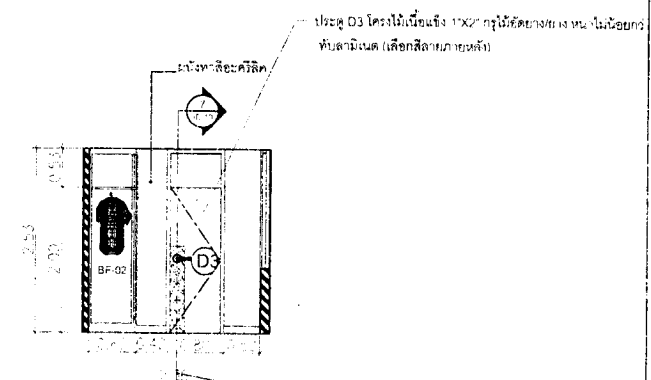

J ELEVATION 1:50
ID-06

กองสถาปัตย์ กรมแพทยทหารเรือ			
ผู้กำกับตรวจการ	ร.ท. ประสพ พงษ์ใจดี	นายเลขแบบ กอง ส.น.ท.	61-047
เขียน	ร.ท. ประสพ พงษ์ใจดี		
ตรวจ	น.ต. [Signature]	มิย 61	
ผ.ส.กอง	น.ต. [Signature]	มิย 61	
แบบ งานซ่อมแซมบริเวณห้อง จก.ท. และห้องประชุม			รวม 17 แผ่น
			08 17
แสดง รูปด้าน E, F, G, H, I, J			

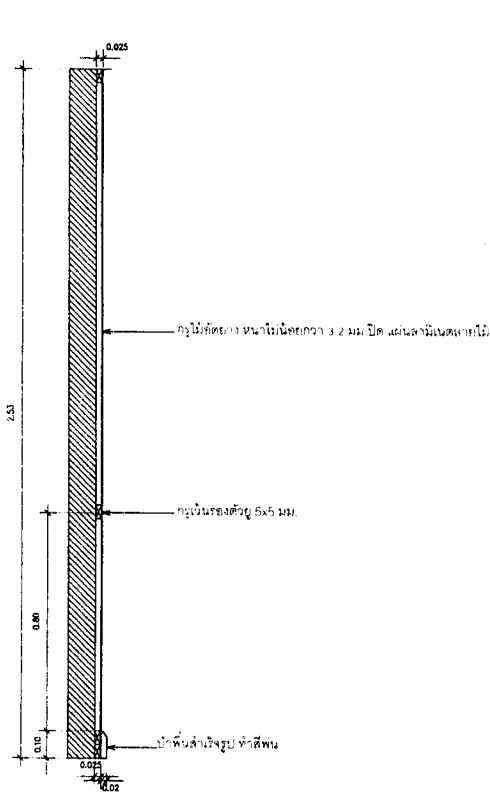

1 SECTION
D-06 SCALE 1:15

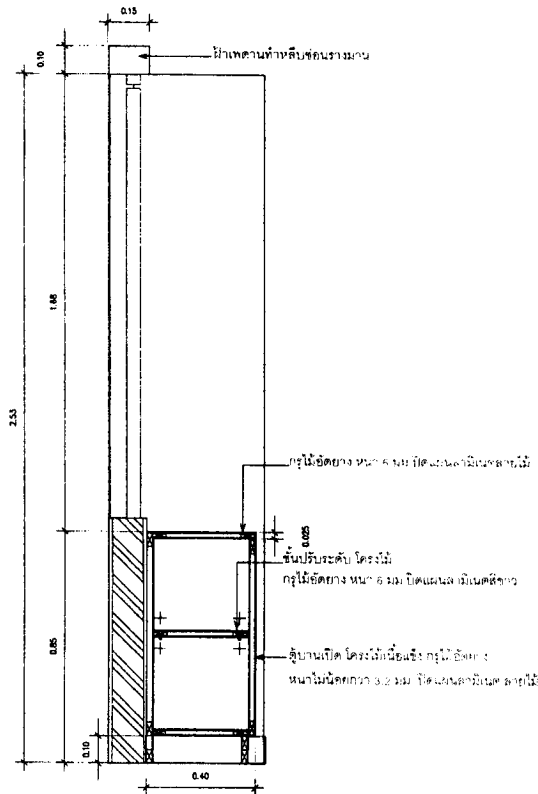

2 SECTION
D-06 SCALE 1:15

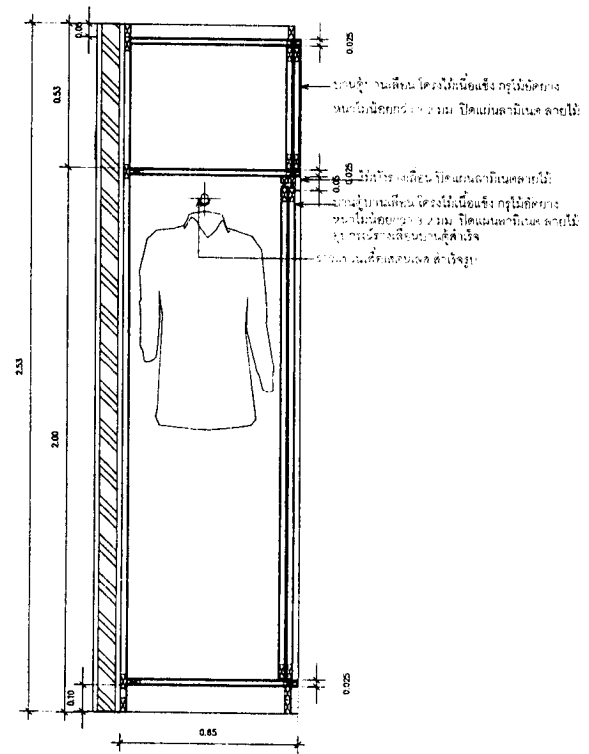

3 SECTION
D-06 SCALE 1:15

กองสนับสนุน กรมแพทยทหารเรือ			
ผู้กำกับการ	ร.พ.ระสวท. แสงใต้	ร.พ.ระสวท. แสงใต้	หมายเลขแบบ กอง สน พ.ร. 61-047
เขียน	ร.พ.ระสวท. แสงใต้	ร.พ.ระสวท. แสงใต้	
ตรวจ	น.ต.	น.ต.	
ผอ.กอง	น.ต.	น.ต.	
แบบ	งานซ่อมแซมบริเวณห้อง จก.พร. และห้องประชุม		รวม 17 แผ่น
แสดง	SECTION 1, 2, 3		09 17

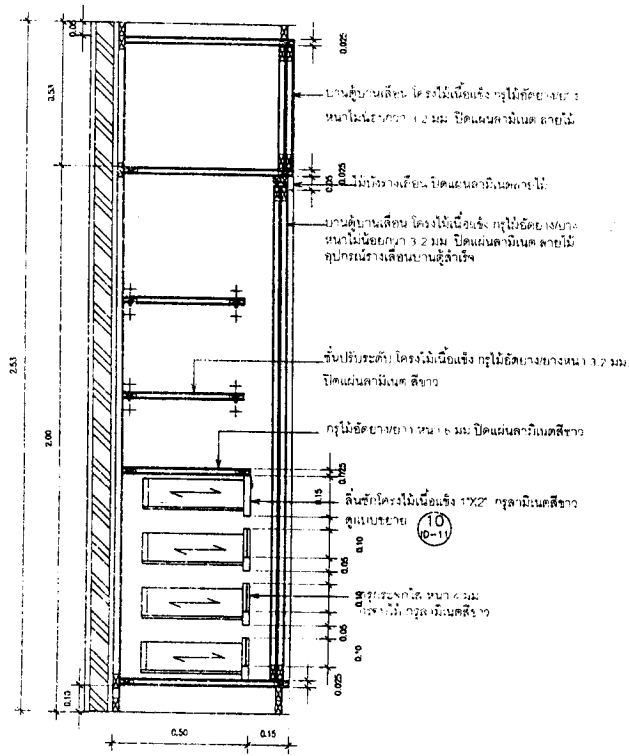

4 SECTION
10-09 SCALE 1:10

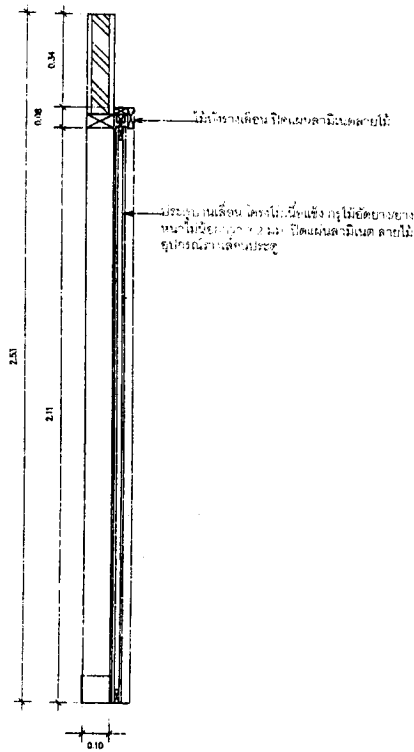

5 SECTION
10-09 SCALE 1:10

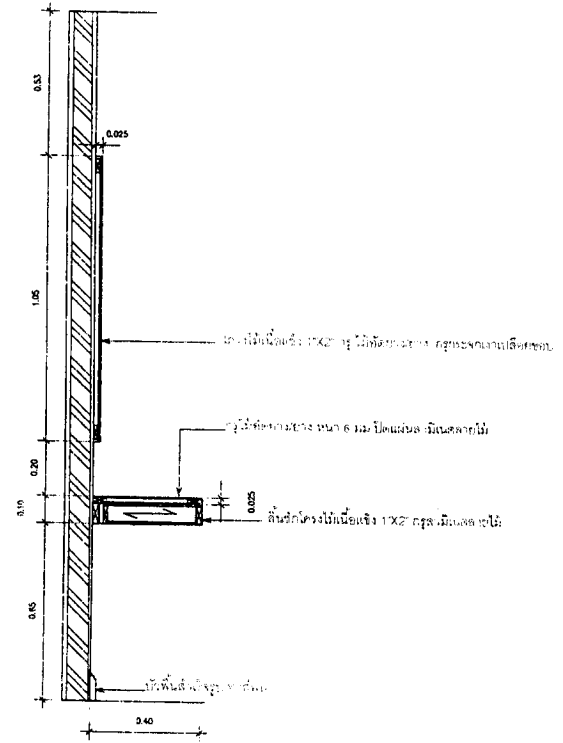

6 SECTION
10-09 SCALE 1:10

กองสถาปัตย์ กรมแพทยทหารเรือ			
ผู้กำหนดรายการ	ร.ท. ประสพ พงษ์ไฉ่	ร.ท. ประสพ พงษ์ไฉ่	หมายเลขแบบ กอง ส.ท.ท. 61-047
เขียน	ร.ท. ประสพ พงษ์ไฉ่	ร.ท. ประสพ พงษ์ไฉ่	
ตรวจ	น.ส. [Signature]	น.ส. [Signature]	
ผล ก่อ	น.ส. [Signature]	น.ส. [Signature]	
แบบ งานซ่อมแซมบริเวณห้อง จก.พร.และห้องประชุม			รวม 17 แผ่น
			10 : 17
แผ่นที่			SECTION 4 . 5 . 6

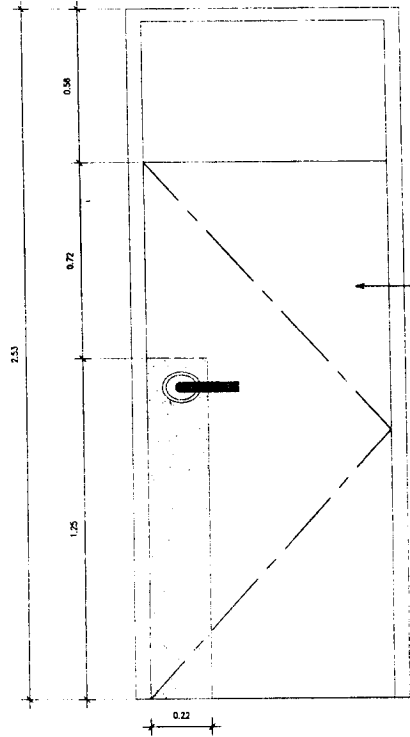

ประตูโครงไม้เนื้อแข็ง คุรุไม้ขัดยวง/ทาสี
หนาไม่น้อยกว่า 3.2 มม. ปิดแผ่นลามิเนต สีดำไม้

7 ELEVATION
D-10 DOOR

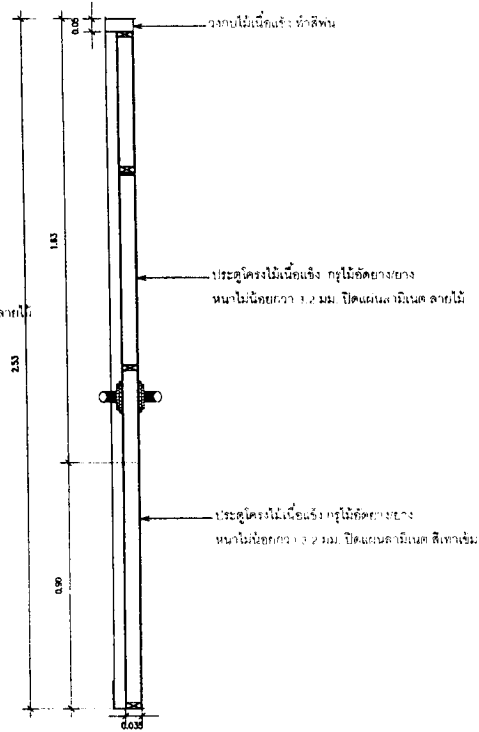

ประตูโครงไม้เนื้อแข็ง คุรุไม้ขัดยวง/ทาสี
หนาไม่น้อยกว่า 3.2 มม. ปิดแผ่นลามิเนต สีดำไม้

ประตูโครงไม้เนื้อแข็ง คุรุไม้ขัดยวง/ทาสี
หนาไม่น้อยกว่า 3.2 มม. ปิดแผ่นลามิเนต สีดำไม้

7 SECTION
D-10 SCALE

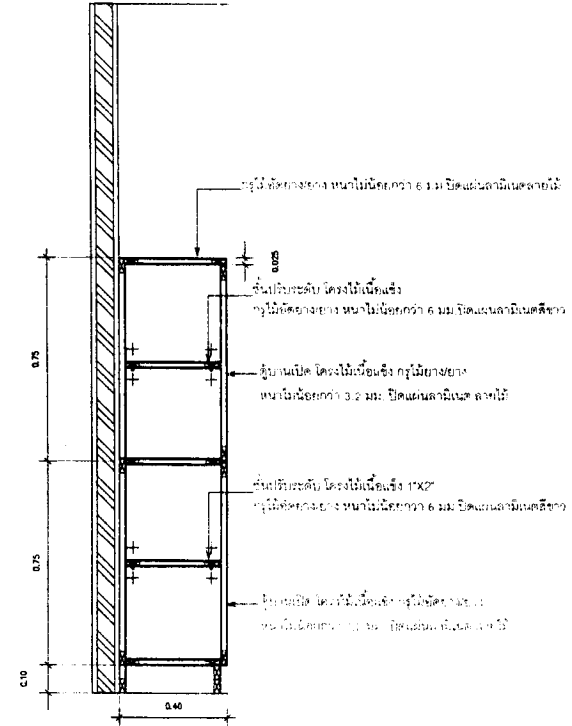

วงกบไม้เนื้อแข็ง ทำสีพ่น

ประตูโครงไม้เนื้อแข็ง คุรุไม้ขัดยวง/ทาสี
หนาไม่น้อยกว่า 3.2 มม. ปิดแผ่นลามิเนต สีดำไม้

ชั้นปิดประตู โครงไม้เนื้อแข็ง คุรุไม้ขัดยวง/ทาสี
หนาไม่น้อยกว่า 3.2 มม. ปิดแผ่นลามิเนต สีดำไม้

ชั้นปิดประตู โครงไม้เนื้อแข็ง 1x2 คุรุไม้ขัดยวง/ทาสี
หนาไม่น้อยกว่า 6 มม. ปิดแผ่นลามิเนต สีดำไม้

ชั้นปิดประตู โครงไม้เนื้อแข็ง คุรุไม้ขัดยวง/ทาสี
หนาไม่น้อยกว่า 3.2 มม. ปิดแผ่นลามิเนต สีดำไม้

8 SECTION
D-10 SCALE

กองสนับสนุน กรมแพทยทหารเรือ

ผู้กำหนดรายการ	ร.พ.ระยอง พง.พ.ด.	ร.พ.ระยอง พง.พ.ด.	หมายเลขแบบ พง.สน.พ. 61-047
เขียน	ร.พ.ระยอง พง.พ.ด.	ร.พ.ระยอง พง.พ.ด.	
ตรวจ	น.ศ.	ร.พ.ระยอง พง.พ.ด.	
ผอ.กอง	น.ศ.	ร.พ.ระยอง พง.พ.ด.	
แบบ	งานซ่อมแซมบริเวณห้อง จก.พ.และห้องประชุม	รวม	17 แผ่น
		11	17
เลขที่	ELEVATION 7, SECTION 7, 8		

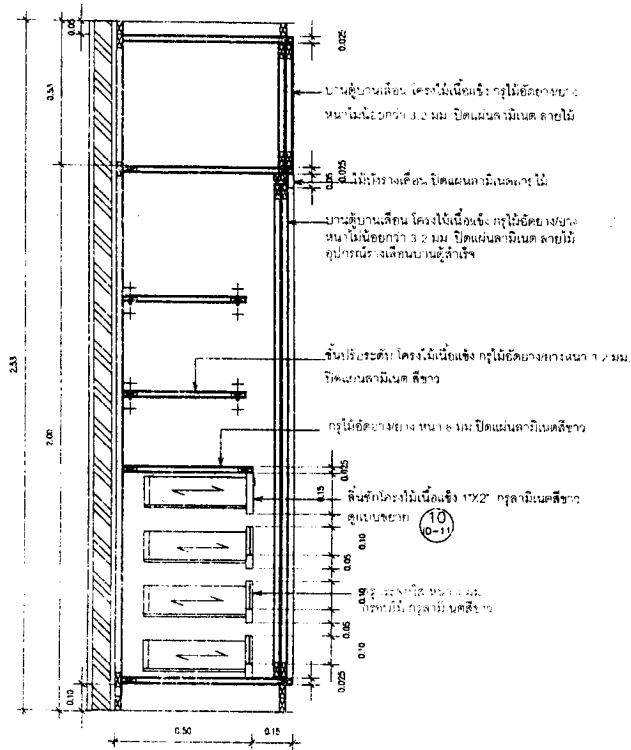

4 SECTION
10-09

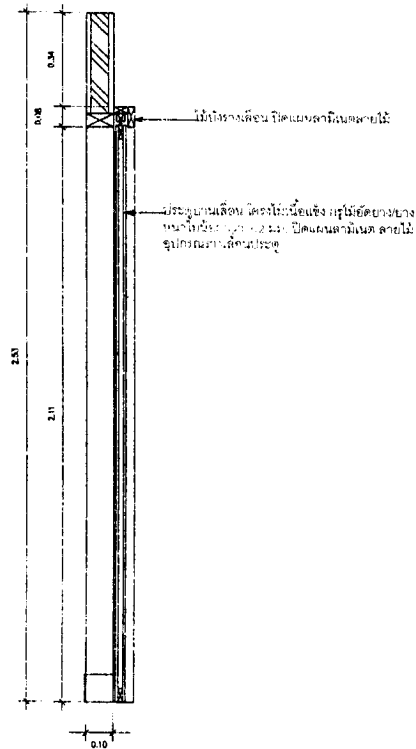

5 SECTION
10-09

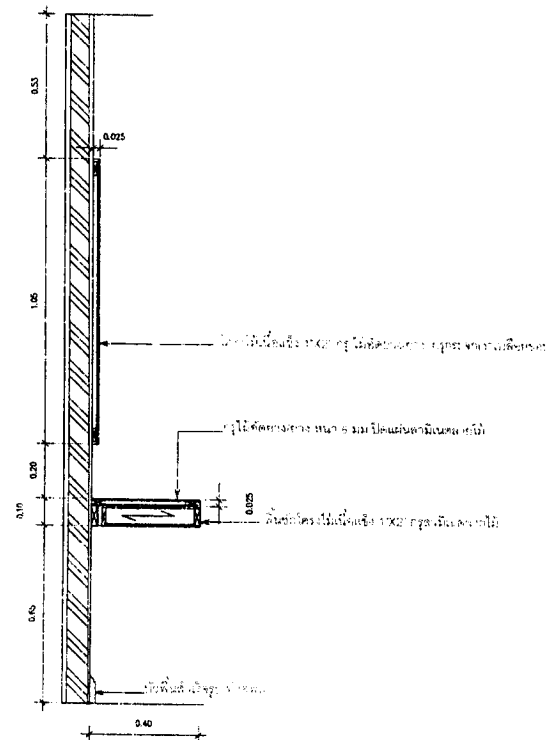

6 SECTION
10-09

กองสนับสนุน กรมแพทย์ทหารเรือ				
ผู้กำหนดรายการ	ร.ท.ประสงค์ แสงโชติ	ร.ท.ประสงค์ แสงโชติ	ร.ท.ประสงค์ แสงโชติ	หม่อมหลวง ก้อง สนั่น พ. 61-047
เขียน	ร.ท.ประสงค์ แสงโชติ			
ตรวจ	น.ต. [Signature]		น.ต. [Signature]	
ออกของ	น.ต. [Signature]		น.ต. [Signature]	
แบบ งานซ่อมแซมบริเวณห้อง จก พว. และห้องประชุม				รวม 17 แผ่น
				10 17
หน้า 1	SECTION 4, 5, 6			

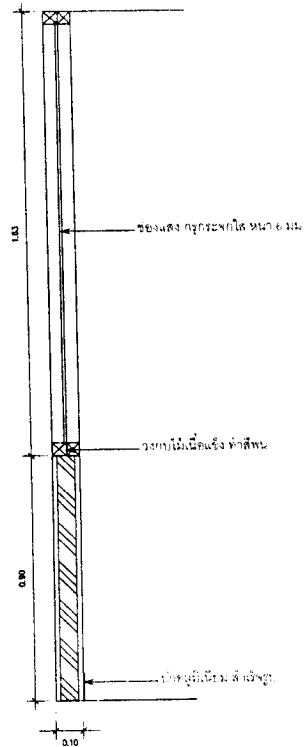

9 SECTION
10-11 SCALE 1:15

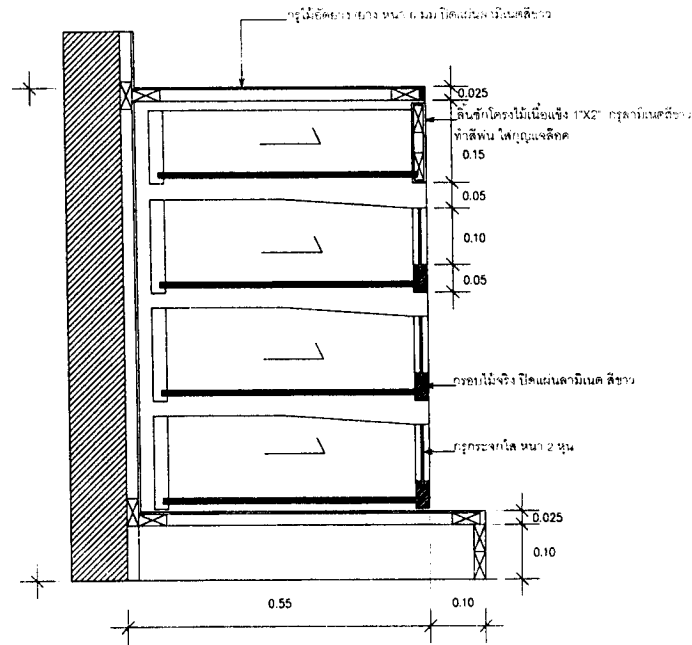

10 DETAIL
10-11 SCALE 1:10

กองสับสนุน กรมแพทยทหารเรือ			
ผู้กำหนดรายการ	ร.ท.ประสพทศ แสงโชติ	ร.ท.ประสพทศ แสงโชติ	หมายเลขแบบ กบง สบ.ท.ร. 61-047
เขียน	ร.ท.ประสพทศ แสงโชติ		
ตรวจ	น.ศ. [Signature]	น.ศ.	
ผ.บ.กอง	น.ศ. [Signature]	น.ศ.	
แบบ	งานซ่อมแซมห้อง ๑ก.ท.ร.		รวม 17 แผ่น 12 17
แสดง	SECTION 9 , DETAIL 10		

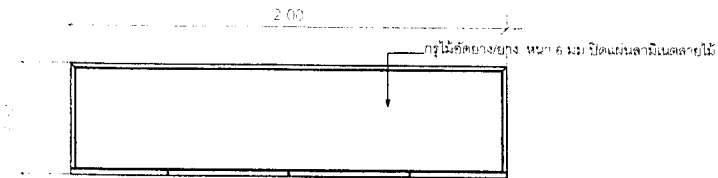

LF-01 PLAN
SCALE 1:25

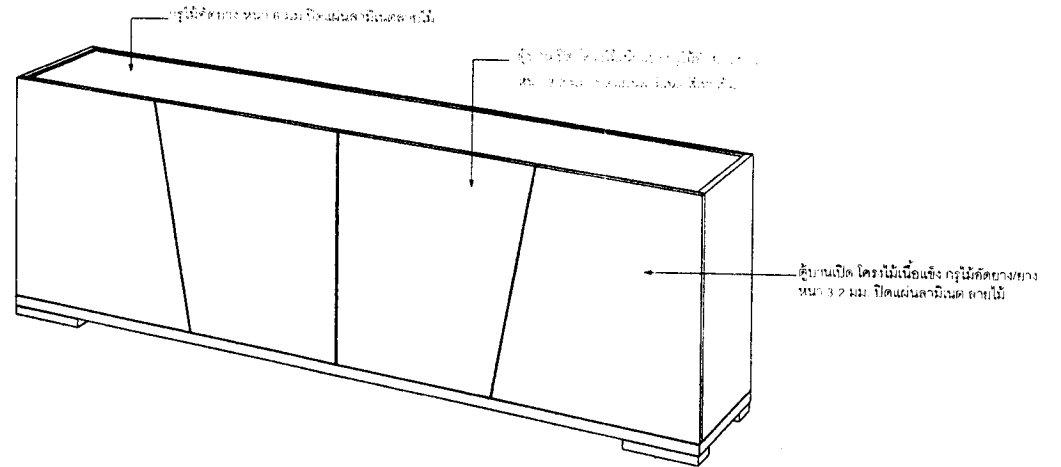

ISOMETRIC
SCALE

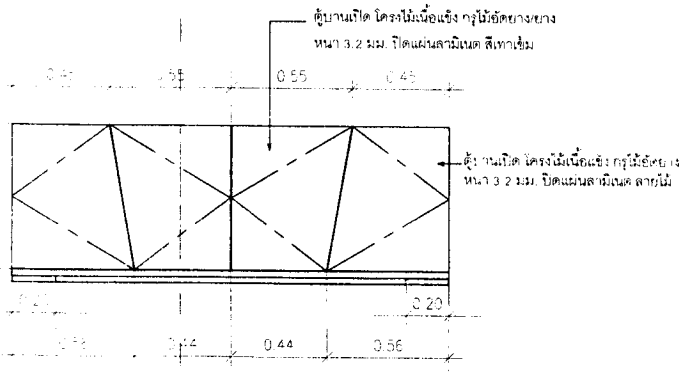
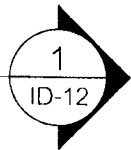

FRONT VIEW
SCALE 1:25

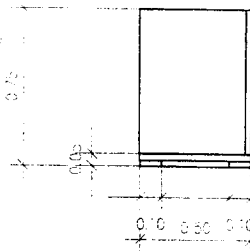

SIDE VIEW
SCALE 1:25

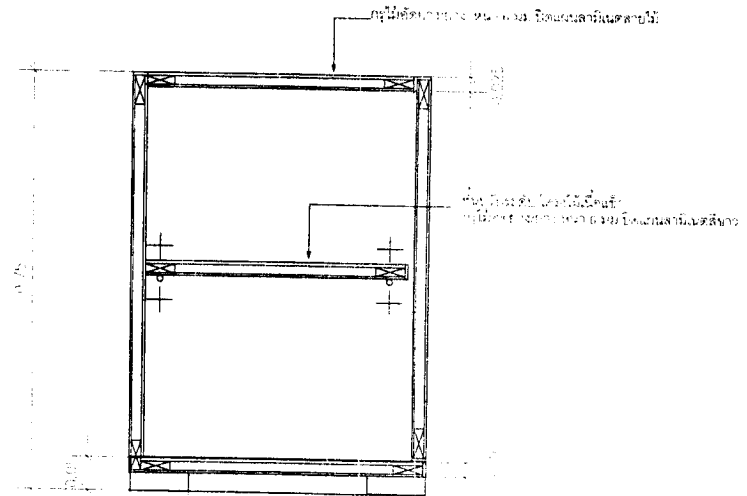

1 ID-12
SCALE

กองสนับสนุน กรมแพทยทหารเรือ			
ผู้กำหนดรายการ	ร.ท.ประสพ พงษ์ใจดี	วันที่	หมายเลขแบบ
เขียน	ร.ท.ประสพ พงษ์ใจดี		กอง สน.พร. 61-047
ตรวจ	น.ต.	ม.ย.61	
ผ.ก.ง.	น.ต.	ม.ย.61	
แบบ	งานซ่อมแซมบริเวณห้อง จก.พร. และห้องประชุม	รวม	1/1 แผ่น
		13	17
แสดง รายละเอียด LF-01			

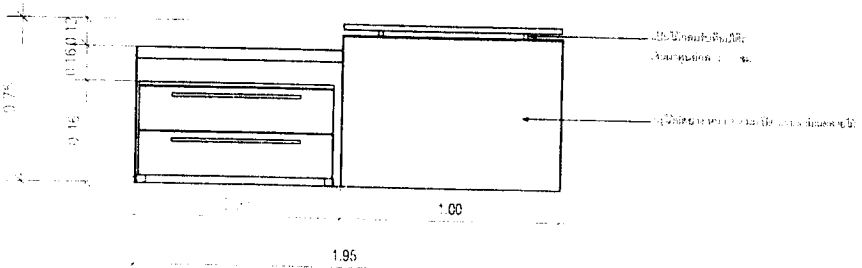
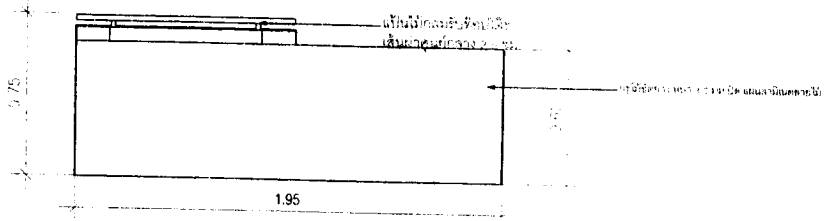
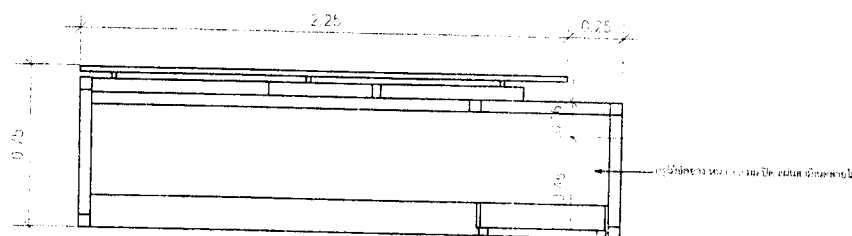
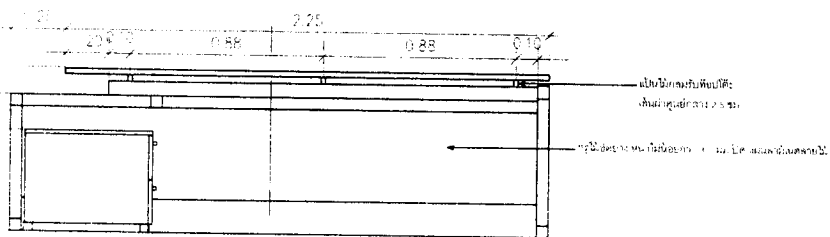
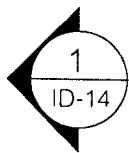
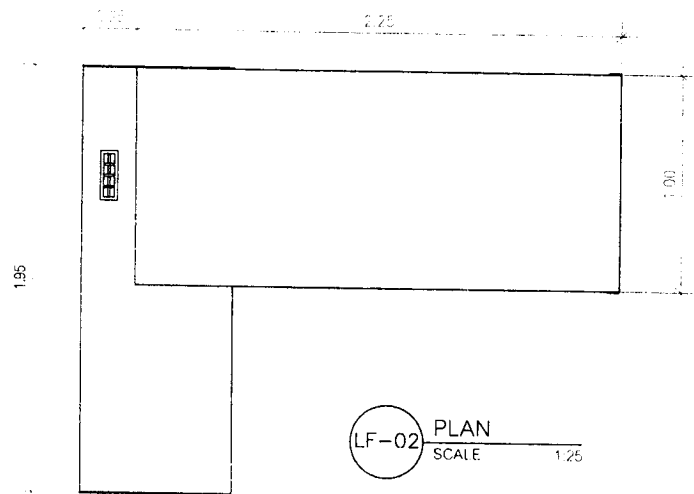

กองสนับสนุน กรมแพทย์ทหารเรือ				
ผู้กำหนดรายการ	ร.ท.ประสพชาติ แสงโชติ	ร.ท.ประสพชาติ แสงโชติ	นายสมชาย	หมายเลขแบบ กอง สน.พร. 61-047
เขียน	ร.ท.ประสพชาติ แสงโชติ	ร.ท.ประสพชาติ แสงโชติ	น.ส.ก้อง	
ตรวจ	น.ต.		น.ส.ก้อง	
ผอ.กอง	น.ต.		น.ส.ก้อง	
แบบ	งานซ่อมแซมบริเวณห้อง จก.พร. และห้องประชุม			รวม 17 แผ่น
				14 3
แสดง	รายละเอียดโต๊ะทำงาน LF-02			

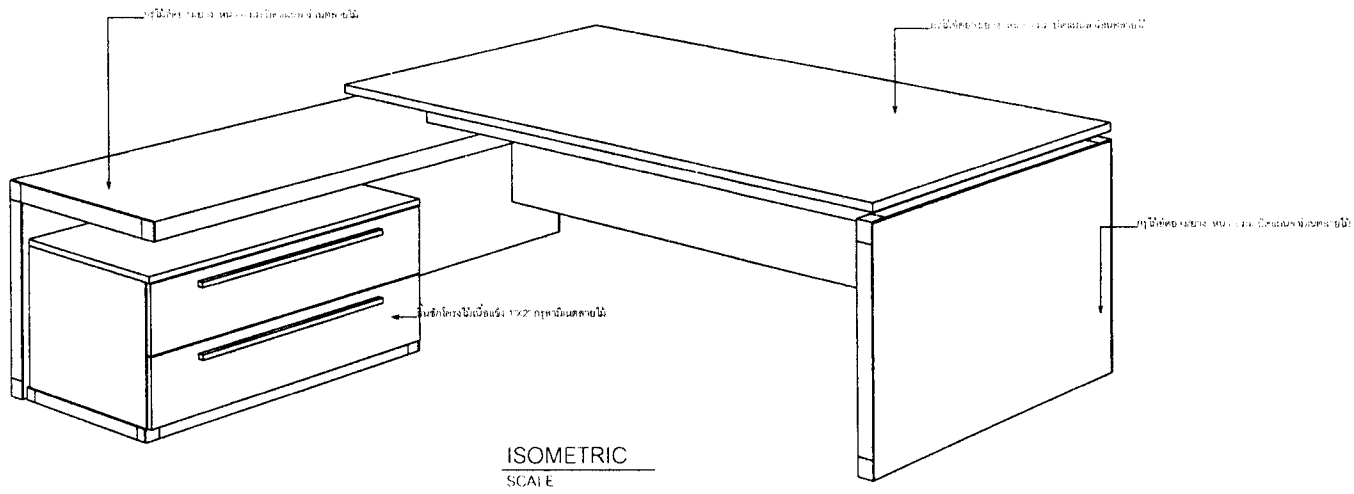

ISOMETRIC
SCALE

2
ID-14

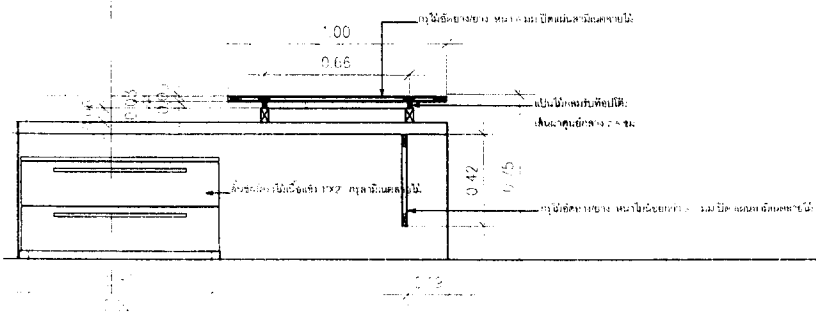

1
ID-14
DETAIL
SCALE

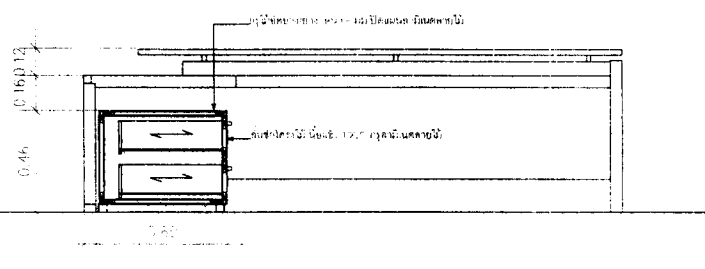

2
ID-14
DETAIL
SCALE

กองสนับสนุน กรมแพทย์ทหารเรือ			
ผู้กำหนดรายการ	ร.ท.ประสวาท แสงโชติ	วันที่	17/07/61
เขียน	ร.ท.ประสวาท แสงโชติ	หมายเลขแบบ	กอง สน พว 61-047
ตรวจ	น.ท.	มี ๕ 61	
สข.กอง	น.ช.	มี ๕ 61	
แบบ	งานซ่อมแซมบริเวณห้อง จก พว และห้องประชุม	รวม	1/ 1 แผ่น
			1/ 1
แสดง	รายละเอียดใต้ที่พาด LF-02		

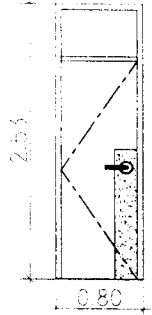

D1

- ประตูบานเปิดเดี่ยว
- วงกบไม้เนื้อแข็ง ทาสีน้ำมัน ขนาด 2" x 4"
- กรอบบาน โครงไม้เนื้อแข็ง บานกรุไม้ขัดยาง/ยาง กุลามินเนต
- ช่องแสง โครงไม้เนื้อแข็ง บานกรุไม้ขัดยาง/ยาง กุลามินเนต
- อุปกรณ์ บานพับสแตนเลสมีหัวสนแตนเลส ขนาด 3"x4" จำนวน 3 ชุด กลอนล็อกมือจับแบบก้านโยกผิวสแตนเลสด้าน (เลือกรูปแบบภายหลัง)

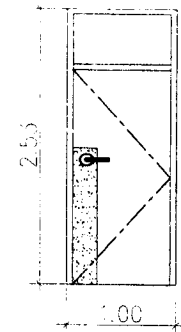

D2

- ประตูบานเปิดเดี่ยว
- วงกบไม้เนื้อแข็ง ทาสี ขนาด 2" x 4"
- กรอบบาน โครงไม้เนื้อแข็ง บานกรุไม้ขัดยาง/ยาง กุลามินเนต
- ช่องแสง โครงไม้เนื้อแข็ง บานกรุไม้ขัดยาง/ยาง กุลามินเนต
- อุปกรณ์ บานพับสแตนเลสมีหัวสนแตนเลส ขนาด 3"x4" จำนวน 4 ชุด กลอนล็อกมือจับแบบก้านโยกผิวสแตนเลสด้าน (เลือกรูปแบบภายหลัง)

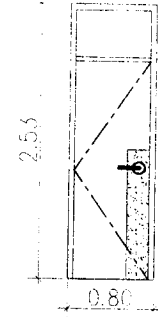

D3

- ประตูบานเปิดเดี่ยว
- วงกบไม้เนื้อแข็ง ทาสี ขนาด 2" x 4"
- กรอบบาน โครงไม้เนื้อแข็ง บานกรุไม้ขัดยาง/ยาง กุลามินเนต
- ช่องแสง โครงไม้เนื้อแข็ง บานกรุไม้ขัดยาง/ยาง กุลามินเนต
- อุปกรณ์ บานพับสแตนเลสมีหัวสนแตนเลส ขนาด 3"x4" จำนวน 3 ชุด กลอนล็อกมือจับแบบก้านโยกผิวสแตนเลสด้าน (เลือกรูปแบบภายหลัง)

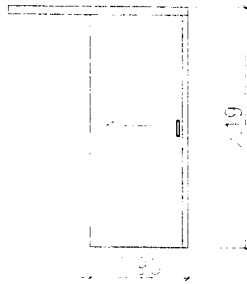

D4

- ประตูบานเลื่อน
- กรอบบาน โครงไม้เนื้อแข็ง 1"x2" บานกรุไม้ขัดยาง/ยาง กุลามินเนต
- อุปกรณ์ รางเลื่อนครบชุด มีข้อจับฝังในกรอบบาน

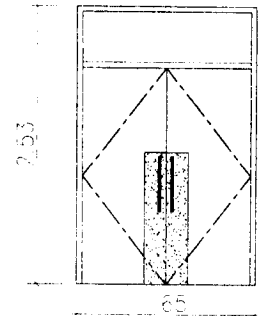

D5

- ประตูบานเปิดเดี่ยว
- วงกบไม้เนื้อแข็ง ทาสี ขนาด 2" x 4"
- กรอบบาน โครงไม้เนื้อแข็ง บานกรุไม้ขัดยาง/ยาง กุลามินเนต
- ช่องแสง โครงไม้เนื้อแข็ง บานกรุไม้ขัดยาง/ยาง กุลามินเนต
- อุปกรณ์ บานพับสแตนเลสมีหัวสนแตนเลส ขนาด 3"x4" จำนวน 4 ชุด กลอนล็อกมือจับ (เลือกรูปแบบภายหลัง)

กองสนับสนุน กรมแพทยทหารเรือ			
ผู้กำหนดรายการ	ร.ท.ประสพพล แสงใจดี	6.2.2561	หมายเลขแบบ กอง ส.น.พ. 61-047
เขียน	ร.ท.ประสพพล แสงใจดี	6.2.2561	
ตรวจ	น.ต. [Signature]	มิ.ย.61	
พอ.กอง	น.อ. [Signature]	มิ.ย.61	
แบบ	งานซ่อมแซมบริเวณห้อง จก.พร. และห้องประชุม	รวม	17 แผ่น
		16	17
แสดง	รายละเอียดประตู		